

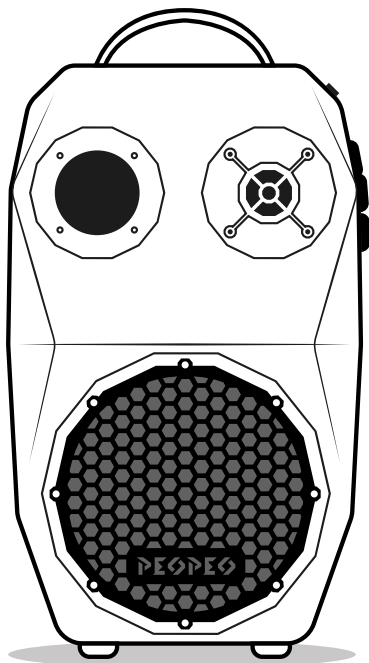

**PEOPEO**  
LE SON PAR NATURE.



Notice d'utilisation  
**VOODOO+ Pro**

N° série : à partir de #2041

# SOMMAIRE

Introduction .....	3
Vue d'ensemble .....	4
Préparation de l'enceinte .....	5
Installation système	
Chargement de l'enceinte .....	6
Allumer/éteindre l'enceinte .....	7
Utilisation système	
Touches de commande .....	8
Les voyants lumineux .....	9
Réglage du volume .....	10
Utilisation de la ligne XLR IN 1 .....	11
Utilisation de la ligne XLR/ Mini-jack IN 2 .....	12
Utilisation de la ligne Bluetooth .....	13
Synchronisation des lignes IN 1, IN 2 et Bluetooth .....	14
Mode de réglage des volumes séparés pour chaque ligne .....	15
Utilisation du True Wireless Sound .....	16
Utilisation tu Talk Over .....	18
Connexion en filaire de plusieurs enceintes .....	19
Sélection de l'EQ .....	20
Activation du témoin de batterie .....	21
Informations sur la batterie .....	22
Rain cover .....	23
VOODOO Pocket .....	24
Instructions importantes relatives à la sécurité .....	26
Conseils de positionnement .....	28
Conseils de transport .....	29
Entretien	
Résolution des problèmes .....	30
Nettoyage .....	32
Garantie limitée .....	33
Renseignements à noter et à conserver .....	36
Service client .....	36

# INTRODUCTION

## À PROPOS DE L'ENCEINTE VOODOO+ PRO

L'enceinte **VOODOO+ Pro** est une enceinte de haute puissance made in France. Elle se connecte sans fil et/ou mini-jack à votre smartphone, votre tablette ou tout autre appareil Bluetooth et/ou sortie mini-jack afin que vous puissiez profiter de votre musique, de vos vidéos et de vos jeux à tout moment, où que vous soyez.

### PRODUIT «HANDMADE»

Le matériau utilisé ainsi que le processus de fabrication de l'enceinte **VOODOO+ Pro** donnent un aspect esthétique unique à cette dernière. L'exclusivité du produit n'altère en aucun cas ses performances.

Une équipe travaille à plein temps sur la fabrication de votre produit afin de vous proposer une enceinte «handmade in les Alpes» de qualité.

## DANS VOTRE BOÎTE

Déballer les éléments avec précaution et vérifiez la présence de tous les composants décrits ci-dessous :

1 ENCEINTE  
**VOODOO+ Pro**

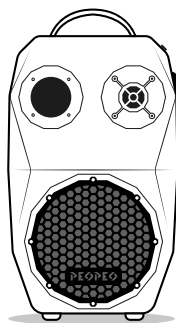

1 PAIRE DE  
BRETELLES



1 CÂBLE MINI-JACK

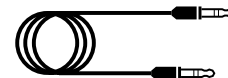

1 CHARGEUR

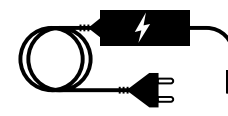

### REMARQUE :

Si l'un des composants semble endommagé, n'essayez pas de l'utiliser. Contactez immédiatement le service client de PEOPEO : [shop@peopeo.io](mailto:shop@peopeo.io).

## VUE D'ENSEMBLE

### DE L'ENCEINTE **VOODOO+ PRO**

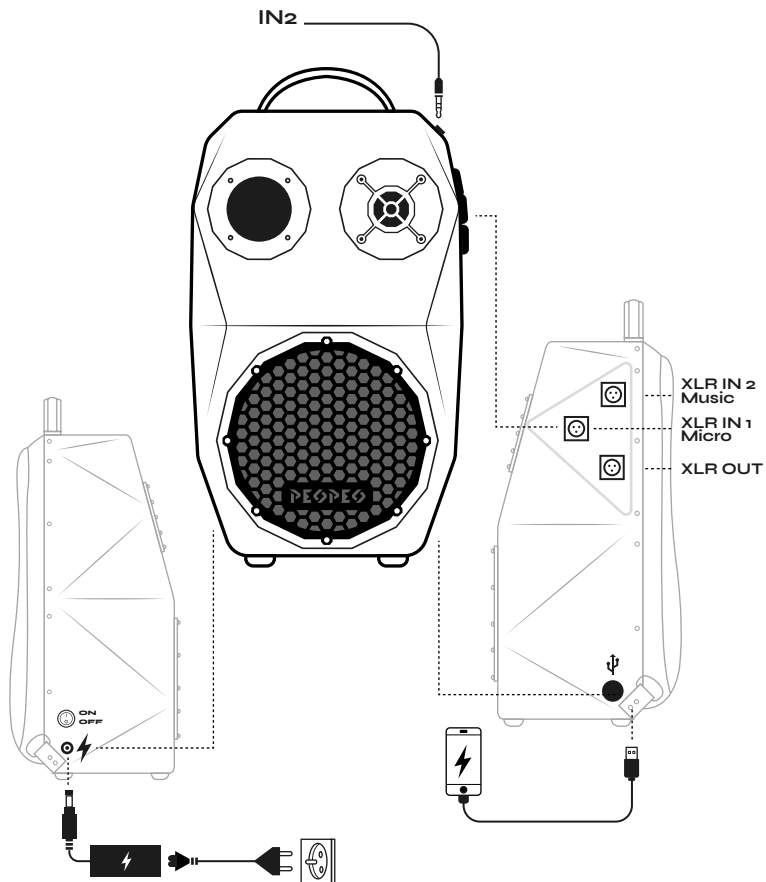

## PRÉPARATION DE L'ENCEINTE

### MISE EN PLACE DES BRETELLES

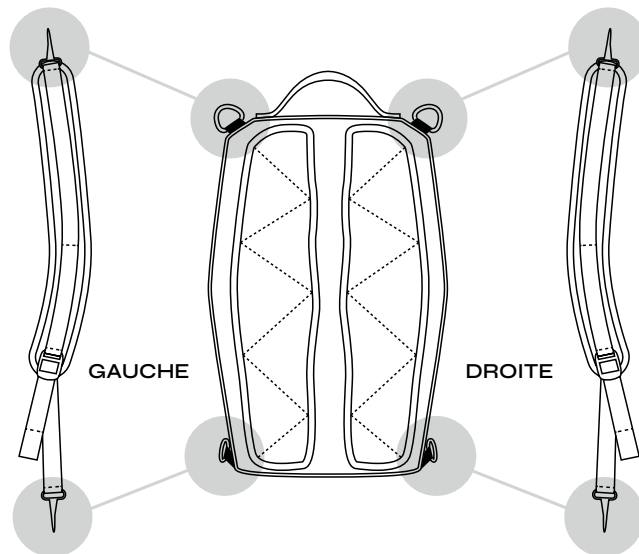

Pour mettre en place les bretelles sur votre enceinte :

1. Différenciez la bretelle gauche et la bretelle droite se trouvant dans la boîte.
2. Fixez les crochets du haut des bretelles avec les crochets du haut de l'enceinte puis fixez les crochets du bas des bretelles avec les crochets du bas de l'enceinte.
3. Ajustez le réglage de vos bretelles en fonction de vos besoins. Faites glisser la boucle présente sur les bretelles pour raccourcir ou rallonger la bande et trouvez la longueur parfaite.

## INSTALLATION SYSTÈME

### CHARGEMENT DE L'ENCEINTE

Avant la première utilisation de votre enceinte, raccordez-la à la prise secteur et chargez la batterie.

1. Branchez le cordon d'alimentation au connecteur du chargeur de l'enceinte **VOODOO+ Pro**.
2. Branchez l'autre extrémité du cordon d'alimentation au cordon secteur.
3. Branchez le cordon secteur à une prise électrique sous tension.

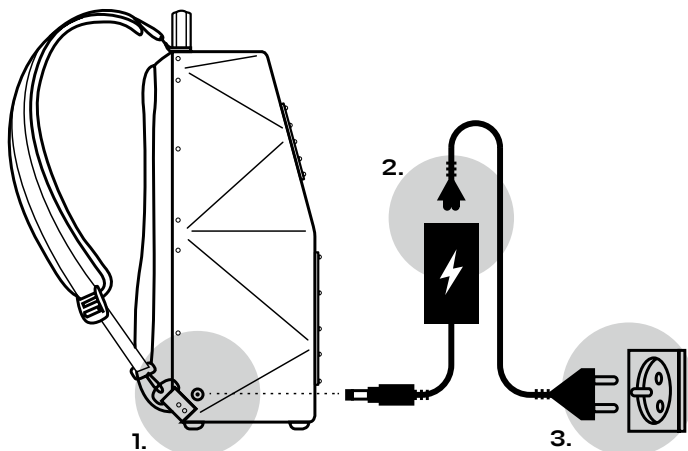

#### REMARQUE :

Utilisez l'adaptateur approprié à votre pays.

Le témoin de batterie est orange lorsqu'elle est en charge.

Le témoin devient vert une fois l'enceinte chargée.

Le temps de charge est d'environ 2h30.



Le chargeur fourni est spécifique aux enceintes **VOODOO+ Pro**, s'il dysfonctionne ou tombe en panne, n'essayez pas de le remplacer mais contactez immédiatement le service client de PEOPEO : [shop@peopeo.io](mailto:shop@peopeo.io).

## INSTALLATION SYSTÈME

### ALLUMER / ÉTEINDRE L'ENCEINTE

Pour allumer l'enceinte **VOODOO+ Pro**, positionner le bouton ON/OFF sur la position 1. L'enceinte mettra quelques secondes avant de s'allumer.

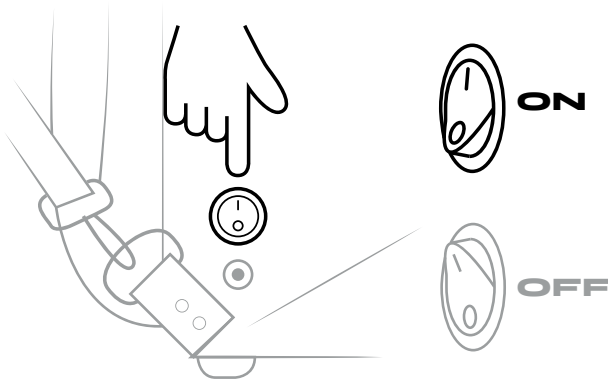

Il est impératif de ne pas basculer le bouton ON/OFF en position 0 et 1 plusieurs fois d'affilées sous peine d'endommager les composants audio et électronique.

# UTILISATION SYSTÈME

## TOUCHES DE COMMANDE

1. Bouton de réduction du volume sonore
2. Bouton d'augmentation du volume sonore
3. Bouton d'activation du Talk Over (TO)
4. Bouton d'activation du True Wireless Sound (TWS)
5. Bouton d'activation du Bluetooth
6. Bouton d'activation de la ligne IN 2 (XLR IN2 ou Mini-jack IN2)
7. Bouton d'activation de la ligne IN 1 (XLR IN1)
8. Bouton d'activation du Lock Mode
9. Bouton de sélection des equalizers (EQ)

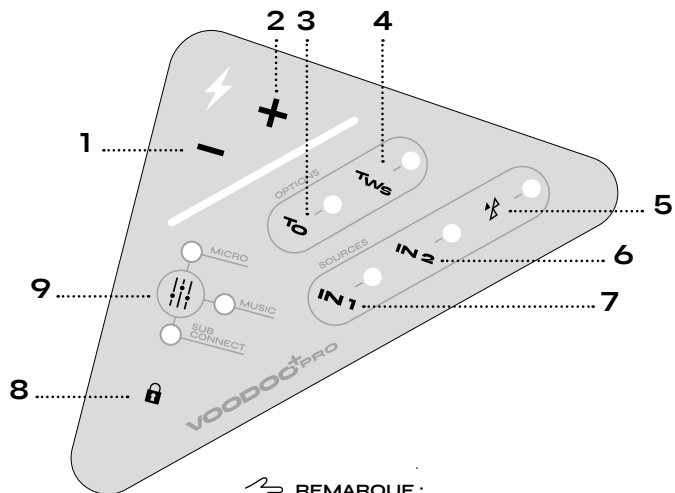

### REMARQUE :

À l'allumage, le volume est par défaut réglé au niveau 2 et aucune ligne n'est sélectionnée.

# UTILISATION SYSTÈME

## LES VOYANTS LUMINEUX

- V1. Témoin de batterie
- V2. Témoin de niveau de volume
- V3. Témoin de l'EQ Micro
- V4. Témoin de l'EQ Music
- V5. Témoin de l'EQ Subconnect
- V6. Témoins d'activation de l'entrée IN1
- V7. Témoins d'activation de l'entrée IN2
- V8. Témoins d'activation du Bluetooth
- V9. Témoin d'activation du TWS
- V10. Témoin d'activation du TO

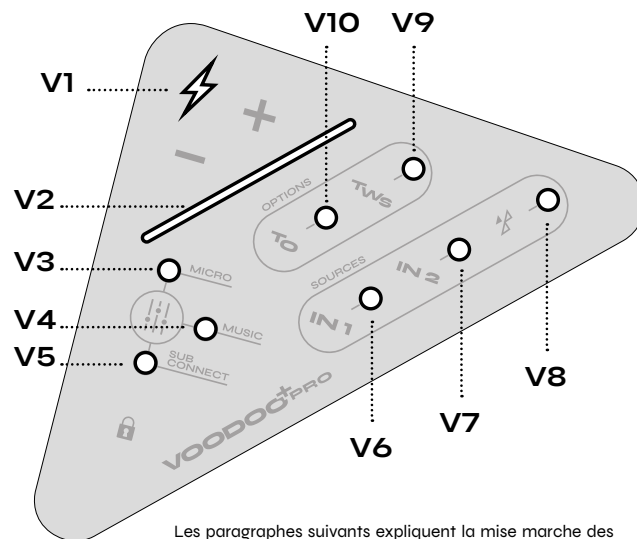

Les paragraphes suivants expliquent la mise marche des différentes fonctionnalités de l'enceinte **VOODOO+Pro**, l'enceinte doit être allumée pour effectuer les actions décrites ci-après.

# UTILISATION SYSTÈME

## RÉGLAGE DU VOLUME

Le réglage du volume s'effectue en appuyant sur les boutons **1** ou **2**. En cliquant sur l'un des deux boutons, le volume augmente ou diminue pas-à-pas. En effectuant un appui long sur l'un des deux boutons, le volume va augmenter ou diminuer rapidement le temps de l'appui.

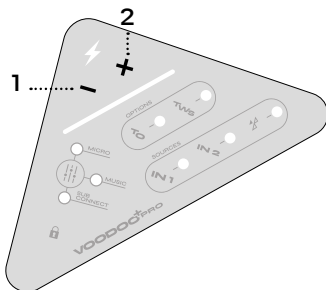

V2 est réglé à 2 crans sur 6 à l'allumage.

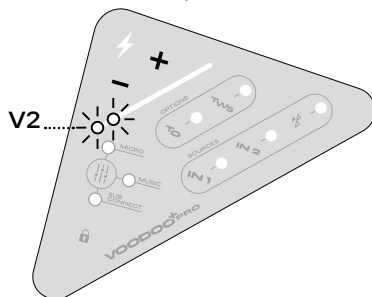

### CONSEIL

Pour un son optimal, augmenter le volume de l'appareil branché presque au maximum puis ajuster sur l'enceinte.

# UTILISATION DE LA LIGNE XLR IN 1

## INTRODUCTION

La ligne XLR IN 1 permet de raccorder votre enceinte à un micro dynamique ou tout type d'appareil non amplifié via la prise IN 1.

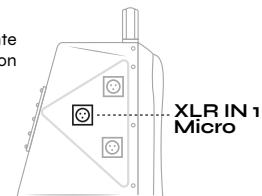

## MARCHE À SUIVRE

1. Vérifier que la ligne **XLR IN 1** est active :
  - si **V6** est allumé > la ligne est active,
  - si **V6** est éteint : cliquer sur **7**, **V6** s'allume, la ligne **XLR IN 1** est active.
2. À l'aide d'un câble XLR, raccorder l'appareil au connecteur **IN 1** de l'enceinte.
3. Cliquer/appuyer sur **1** ou **2** pour régler le volume de l'enceinte.

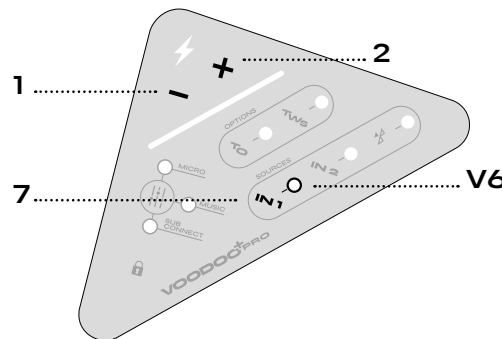

### ATTENTION

Ne jamais brancher le câble XLR dans la prise **IN** et **OUT** simultanément, risque d'endommagement du système.

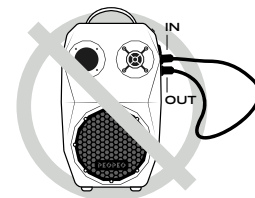

## UTILISATION DE LA LIGNE XLR/ MINI-JACK IN 2

### INTRODUCTION

La ligne XLR/Mini-Jack IN 2 permet de raccorder votre enceinte à la sortie audio d'un smartphone, d'une tablette, d'un ordinateur, d'un contrôleur ou de tout autre type de lecteur audio via la prise **IN 2** (XLR ou Mini-Jack).

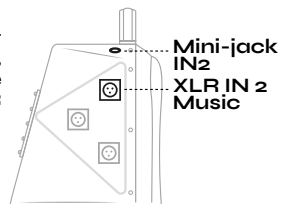

### MARCHE À SUIVRE

1. Vérifier que la ligne XLR/Mini-Jack IN 2 est active :
  - si **V7** est allumé > la ligne est active,
  - si **V7** est éteint : cliquer sur **6**, **V7** s'allume, la ligne XLR/Mini-Jack **IN 2** est active.
2. À l'aide du câble Mini-jack ou d'un câble XLR, raccorder l'appareil au connecteur **IN 2** XLR ou Mini-Jack de l'enceinte.
3. Démarrer la lecture du lecteur audio.
4. Cliquer/appuyer sur **1** ou **2** pour régler le volume de l'enceinte.

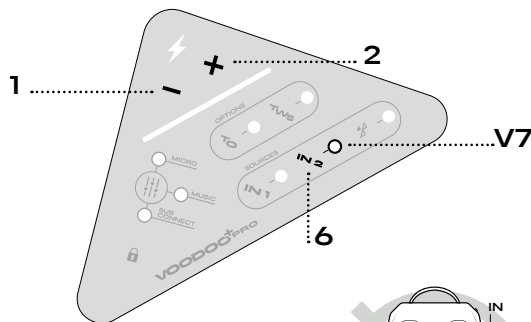

### ATTENTION

Ne jamais brancher le câble XLR dans la prise IN et OUT simultanément, risque d'endommagement du système.

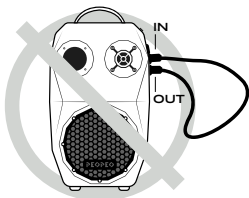

## UTILISATION DE LA LIGNE BLUETOOTH

### INTRODUCTION

La ligne Bluetooth permet de connecter sans fil votre enceinte à tout appareil disposant d'une fonction Bluetooth.

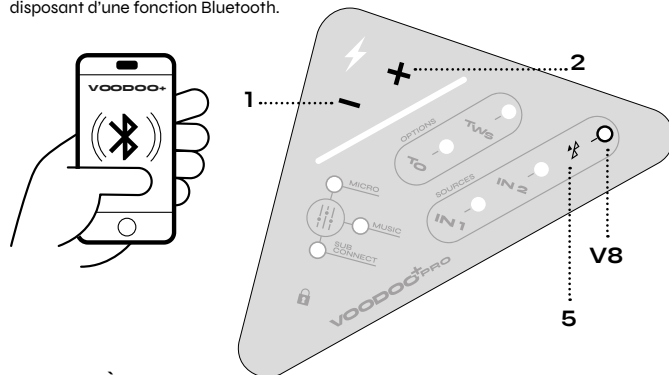

### MARCHE À SUIVRE

1. Vérifier que la ligne Bluetooth est active :
  - si **V8** est allumé > la ligne est active,
  - si **V8** est éteint : cliquer sur **5**, **V8** s'allume, l'enceinte émet un signal sonore ascendant, la ligne Bluetooth est active.
2. Sur l'appareil, rechercher et connecter le périphérique PEOPEO.
3. L'enceinte émet deux signaux sonores ascendants, la connexion est établie.
4. Cliquer/appuyer sur **1** ou **2** pour régler le volume.
5. Pour se déconnecter :
  - désactiver le Bluetooth de l'appareil,
  - cliquer sur **5**, **V8** s'éteint, l'enceinte émet un signal sonore descendant, la ligne Bluetooth est désactivée.



### ATTENTION

Placez votre appareil mobile dans le champ de portée de l'enceinte : **10 mètres (distance maximale recommandée)**. Dépassé 15 mètres, le signal sera moins fiable.



**CONSEIL** : Pour un son optimal, augmenter le volume de l'appareil branché presque au maximum puis ajuster sur l'enceinte.

## SYNCHRONISATION DES LIGNES IN 1, IN 2 ET BLUETOOTH

### INTRODUCTION

Il est possible d'utiliser les lignes XLR IN 1, XLR/Mini-Jack IN 2 et Bluetooth simultanément, cela revient à raccorder un micro en XLR, une source en XLR ou Mini-Jack et de connecter un appareil en connexion Bluetooth.



### NOTE

Le cas décrit dans ce paragraphe fonctionne également avec deux lignes seulement, peut importe les lignes sélectionnées.

### MARCHE À SUIVRE

1. Activer les lignes de votre choix, trois dans ce cas là (en cliquant sur les boutons **5**, **6** et **7**).
2. **V6, V7** et **V8** sont allumés.
3. Raccorder la source de la ligne XLR à la prise **IN 1** (voir page 11).
4. Raccorder la source de la ligne XLR/Mini-Jack IN 2 à la prise **IN 2** (voir page 12).
5. Connecter l'appareil dédié au Bluetooth (voir page 13).
6. Cliquer/appuyer sur **1** ou **2** pour régler le volume.

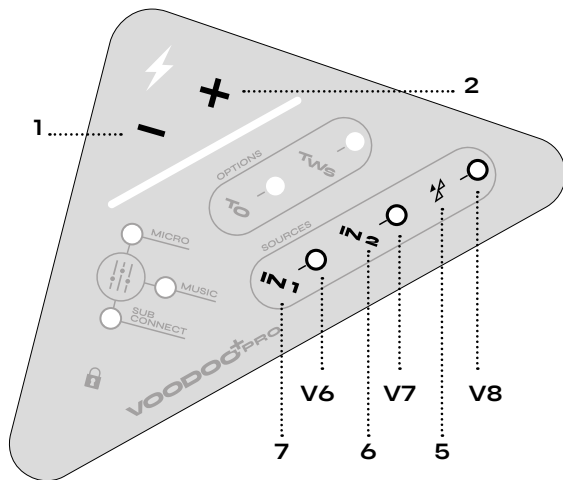

## MODE DE RÉGLAGE DES VOLUMES SÉPARÉS POUR CHAQUE LIGNE

Il est possible de régler le volume de chaque ligne indépendamment du volume général de l'enceinte

Pour accéder au réglage séparé, la ligne à régler doit être active, la procédure est la même pour les 3 lignes :

1. Appuyer 3 sec sur le bouton de la ligne à régler (**6**, **7** ou **8**).
2. Quand Le voyant de la ligne clignote, le réglage de volume séparé est possible.
3. Utiliser **1** ou **2** pour régler le volume de la ligne (les lignes sont d'office à leur maximum).
4. Appuyer 3 sec sur le bouton de la ligne réglée.
5. Quand le voyant de la ligne s'arrête de clignoter, le réglage séparé est enregistré mais plus disponible.
6. Utiliser **1** ou **2** pour régler le volume général de l'enceinte.

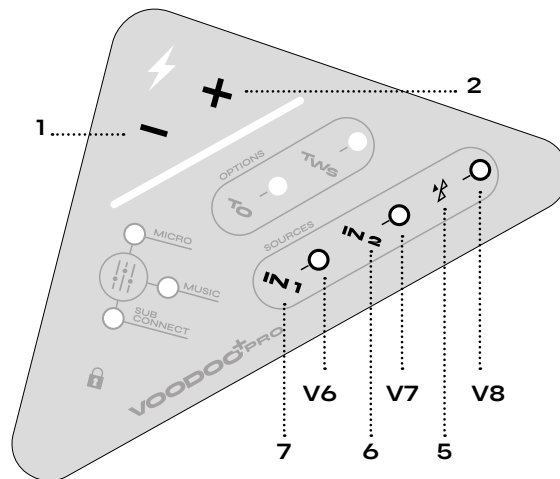



## UTILISATION DU TRUE WIRELESS SOUND

Il est possible d'appairer de 2 à 250 enceintes ensemble en Bluetooth grâce au TWS en entrée IN 1, IN 2 ou Bluetooth. Dans cette configuration d'utilisation, il n'est pas possible de synchroniser les IN1, IN2 et Bluetooth. Une seule ligne peut-être utilisée à la fois. Pour les explications à suivre, nous appellerons l'enceinte « **Maître** » celle sur laquelle sera connecté la source et la/les enceintes « **Esclaves** » celles qui se connecteront à l'enceinte maître.

### ENTRÉE BLUETOOTH

Enceinte Maître

Enceinte(s) Esclave(s)

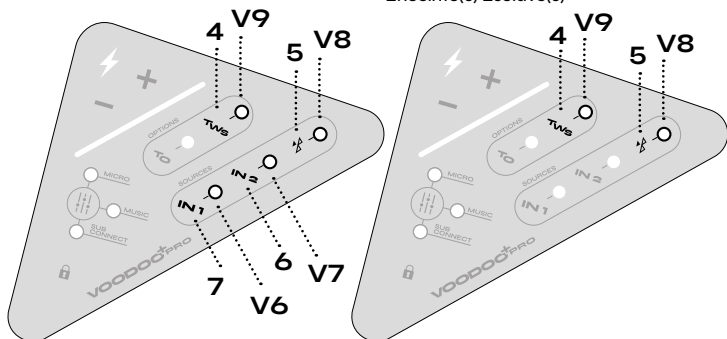

### MARCHE À SUIVRE

1. Allumer les enceintes
2. Désactiver IN1 (7) et/ou IN2 (6) si actives.
3. Sur l'enceinte **Maître**, Clic bref sur 5, V8 s'allume et appuyer 3 sec sur 4, V9 s'allume.
4. Appairer la source à l'enceinte et mettre le son.
5. Sur la/les enceinte **Esclaves**, clic bref sur 5 puis sur 4, seul V9 reste allumé. La/les enceintes vont alors s'appairer au bout de quelques secondes.

👉 **À NOTER 1 :** l'enceinte esclave peut prendre jusqu'à 10 secondes pour se connecter. Si la connexion ne prend pas, clic bref sur 5 puis de nouveau sur 4. Si cela ne fonctionne toujours pas, redémarrer l'enceinte et recommencer la procédure.

👉 **À NOTER 2 :** pour un appairage plus efficace de plusieurs enceintes esclaves, il est préférable d'effectuer l'étape 6, une enceinte après l'autre et attendre que l'enceinte soit bien appairée avant de passer à la suivante.

## UTILISATION DU TRUE WIRELESS SOUND

### ENTRÉE MINI-JACK

Enceinte Maître

Enceinte(s) Esclave(s)

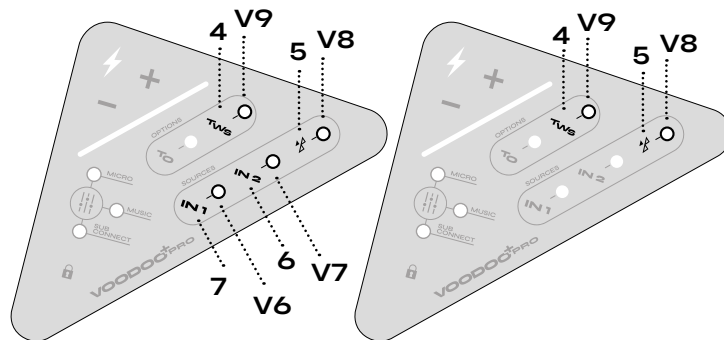

### MARCHE À SUIVRE

1. Allumer les enceintes
2. Sur l'enceinte **Maître**, activer la ligne voulue : IN1 (7) ou IN2 (6)
3. Clic bref sur 5, V8 s'allume et appuyer 3 sec sur 4, V9 s'allume.
4. Mettre le son
5. Sur la/les enceinte esclaves, clic bref sur 5 puis sur 4, seul V9 reste allumé. La/les enceintes vont alors s'appairer au bout de quelques secondes.

👉 **À NOTER 1 :** l'enceinte esclave peut prendre jusqu'à 10 secondes pour se connecter. Si la connexion ne prend pas, clic bref sur 5 puis de nouveau sur 4. Si cela ne fonctionne toujours pas, redémarrer l'enceinte et recommencer la procédure

👉 **À NOTER 2 :** pour un appairage plus efficace de plusieurs enceintes esclaves, il est préférable d'effectuer l'étape 5, une enceinte après l'autre et attendre que l'enceinte soit bien appairée avant de passer à la suivante.

👉 **REMARQUE :** dans la configuration TWS, le réglage du volume sonore ainsi que le choix de l'EQ restent indépendants à chaque enceinte.

## UTILISATION DU TALK OVER

Le Talk-Over est une fonction liée à l'utilisation de la ligne IN1. Quand elle est active, cette fonction va baisser le volume des autres lignes au moment où la ligne IN1 est sollicitée.

### CAS D'USAGE

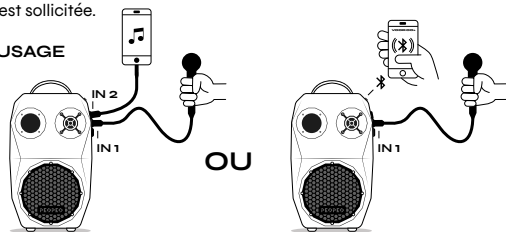

La ligne IN1 est utilisée pour amplifier un micro, la ligne IN2 est reliée à un ordinateur / smartphone pour diffuser de la musique. Quand le micro est utilisé pour parler, automatiquement le volume de la ligne 2 va diminuer pour que la voix soit intelligible. Au bout de quelques secondes, le son revient à la normale.

**REMARQUE :** cette fonction fonctionne aussi quand la ligne Bluetooth est activée et également quand les lignes IN2 et Bluetooth sont activées.

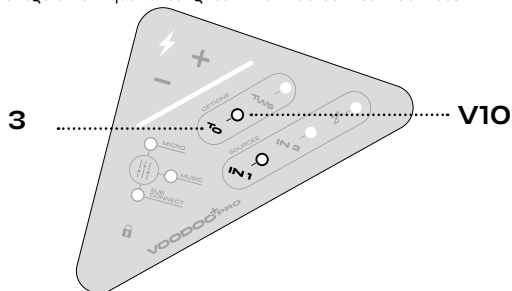

Pour activer cette fonction, il faut cliquer sur **3**, **V10** s'allume. L'activation de cette fonction va automatiquement activer la ligne IN1 si cette dernière n'est pas active.

**NOTE :** Quand le micro n'est pas utilisé et que le Talk-Over est activé, il est conseillé de bien éteindre le micro afin que les bruits environnants ne déclenchent pas que la fonction et qu'elle ne vous joue pas des tours !

## CONNEXION EN FILAIRE DE PLUSIEURS ENCEINTES

### INTRODUCTION

Il est possible de raccorder plusieurs enceintes entre via une connexion filaire, en utilisant la ligne XLR 1 et/ou la ligne XLR/Mini-Jack IN 2 et/ou la ligne Bluetooth.

1. Connecter et/ou raccorder le ou les appareils à l'enceinte 1
2. Brancher un câble XLR au connecteur OUT de l'enceinte 1
3. Brancher l'autre bout du câble XLR au connecteur IN 2 de l'enceinte 2
4. Activer la ligne XLR/Mini-Jack IN 2 (voir page 12) pour que l'enceinte 2 fonctionne

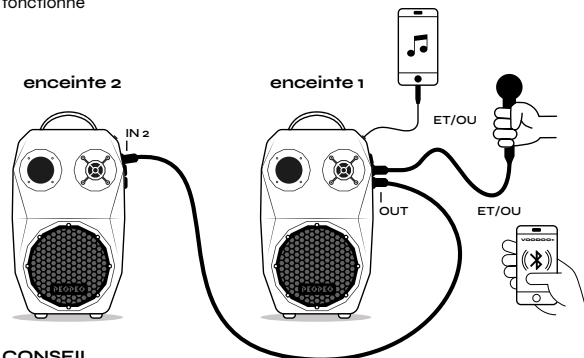

### CONSEIL

Si vous voulez encore plus de puissance, vous pouvez répéter ce schéma à l'infini avec autant d'enceintes **VOODOO+ Pro** que vous souhaitez.

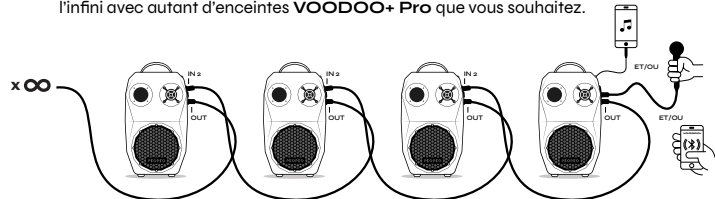

### REMARQUE

Le volume de chaque enceinte se règle indépendamment de l'enceinte précédente.

## SÉLECTION DE L'EQ

L'enceinte **VOODO+ Pro** est dotée de trois réglages de son : Micro, Music, Subconnect. Chaque EQ propose un réglage de son adapté pour plusieurs utilisations différentes (explicité par le nom de chaque).

A l'allumage, l'EQ sélectionné d'office est le mode Micro, **V3** est allumé.  
Pour modifier la sélection, il faut cliquer sur **9**.

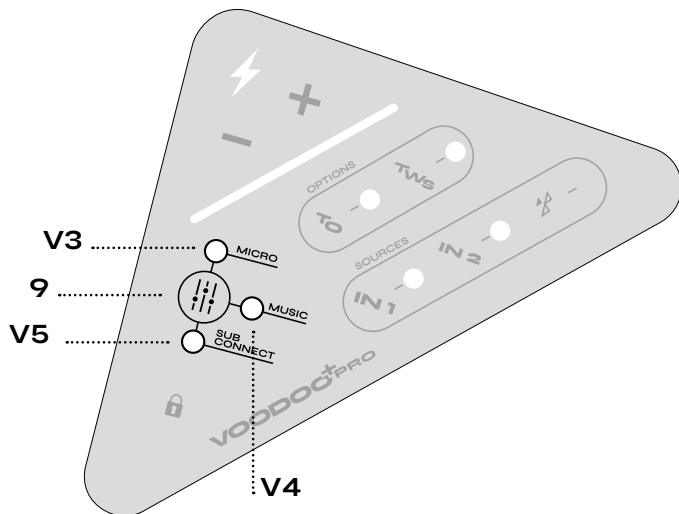

### CONSEIL DE D'UTILISATION

- EQ micro : Le rendu sonore est conçu pour mettre en avant la voix et favoriser sa portée. Idéal pour les discours et prises de paroles en extérieur.
- EQ Music : Le rendu sonore est polyvalent destiné à une diffusion de musique, l'enceinte sur pied ou posée au sol.
- EQ Sub connect : Le rendu sonore est dérivé de l'EQ Music mais les basses fréquences ont été coupées (150Hz) afin qu'un caisson de basses ( modèle à venir) joue les basses fréquences. Le rendu est alors optimisé pour l'enceinte et le caisson.

## ACTIVATION DU TÉMOIN DE BATTERIE

Une batterie complètement rechargée offre une autonomie d'environ 11 heures à 28 heures selon l'utilisation.

Le temps réel de décharge de la batterie varie selon les fonctionnalités utilisées (chargeur USB, connexion Bluetooth, connexion True Wireless Sound...) et le réglage du niveau de volume.

Le témoin de batterie permet de connaître en live le niveau de charge de l'enceinte selon 6 niveaux.

Appuyer simultanément sur les boutons **1** et **2**, **V1** va clignoter en vert :  
> 6 clignotements = batterie pleine  
> 2 clignotements = batterie très déchargée.

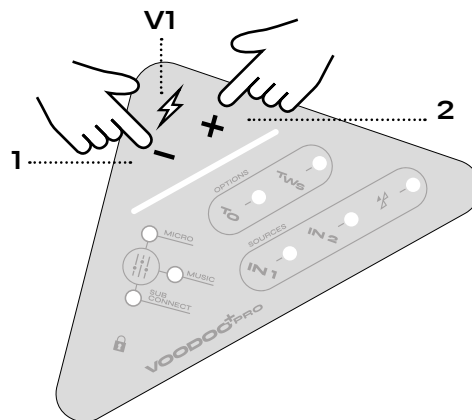

Quand **V1** devient rouge, le niveau de charge est critique. A noter que **V1** devient rouge automatiquement sans besoin de solliciter les boutons **1** et **2**.



### REMARQUE

Le temps de charge est estimé à 2h30.

Pour augmenter l'autonomie de la batterie, réduisez le volume sonore.

## INFORMATIONS SUR LA BATTERIE

### CYCLE DE VIE

Après 500 cycles d'utilisation, l'autonomie de la batterie aura diminué de 10%.

### REPLACEMENT DE LA BATTERIE



#### ATTENTION :

L'utilisateur ne peut pas réparer ou remplacer lui-même la batterie fournie avec le système. Il est nécessaire de contacter le service client PEOPEO : [shop@peopeo.io](mailto:shop@peopeo.io) pour tout problème lié à la batterie.

### CHARGEMENT DE VOS APPAREILS MOBILES

Le port USB, présent sur le côté de votre enceinte, est uniquement une sortie. Il vous permet de charger et/ou alimenter différents types d'appareils mobiles tels qu'un téléphone portable, une tablette ou une table de mixage. La sortie de courant est de 5V / 2A.

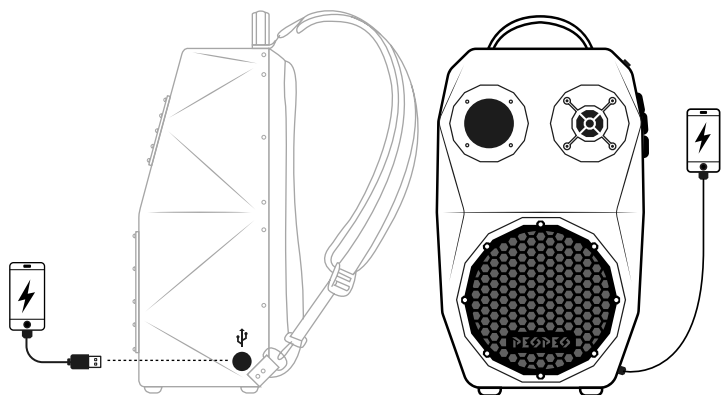

## RAIN COVER

L'enceinte **VOODOO+ Pro** a été conçue pour une utilisation intérieure et extérieure.

Elle a été pensée de façon à résister à un climat et un environnement dit «normal». Elle répond à la norme d'étanchéité **IP44**.

La housse de protection protège votre enceinte lors d'une utilisation en extérieur avec une météo défavorable telle que de fortes pluies.

Facile à enfiler, elle se place sur la face avant de l'enceinte **VOODOO+ Pro**



#### CONSEIL :

Il est fortement conseillé de ranger et protéger l'appareil dans un endroit bien ventilé à l'abri de fortes températures, de la poussière et de l'humidité.



#### REMARQUE :

Pour éviter tout dysfonctionnement l'enceinte **VOODOO+ Pro** doit être protégée des intempéries. Lorsque l'enceinte **VOODOO+ Pro** n'est pas utilisée il est préférable de la stocker dans un lieu propre et sec.

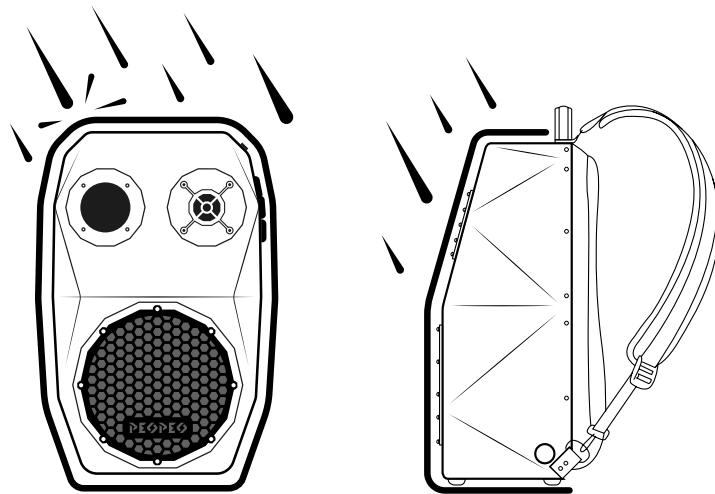

## VOODOO POCKET

La Voodoo Pocket vous accompagnera dans toutes vos aventures pour loger votre chargeur de Voodoo+, votre téléphone, votre porte-monnaie ...

### REMARQUE :

La Voodoo Pocket, est une option qui peut être installée par l'équipe PEOPEO au moment de l'achat de votre enceinte Voodoo+ Pro ou par vos soins si elle est commandée plus tard.

La Voodoo Pocket se monte uniquement sur le côté droit de l'enceinte.

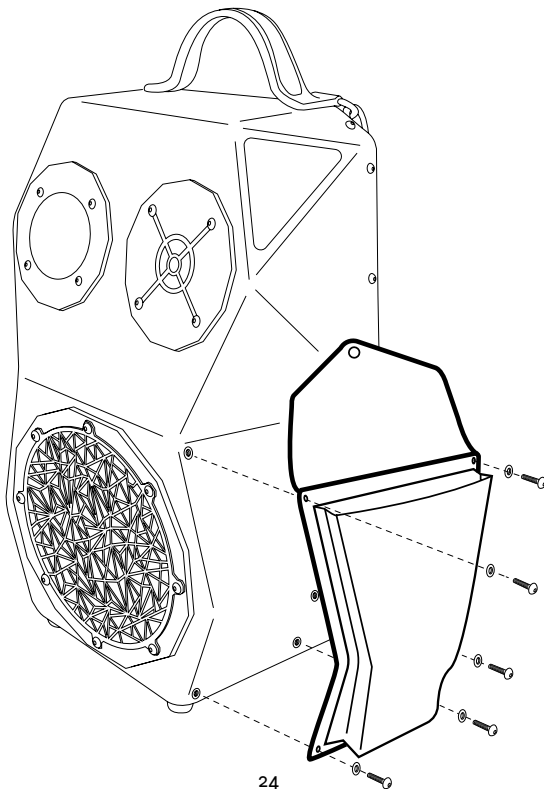

## VOODOO POCKET

Pour installer vos poches :

**Etape 1 :** Dévisser les 5 vis présentes sur le côté interface de l'enceinte avec une clé Torx T20.

**Etape 2 :** Insérer les vis (1) dans les trous de la poche avec les rondelles en nylon blanc (2) à l'extérieur de la poche

**Etape 3 :** La poche est fixée !

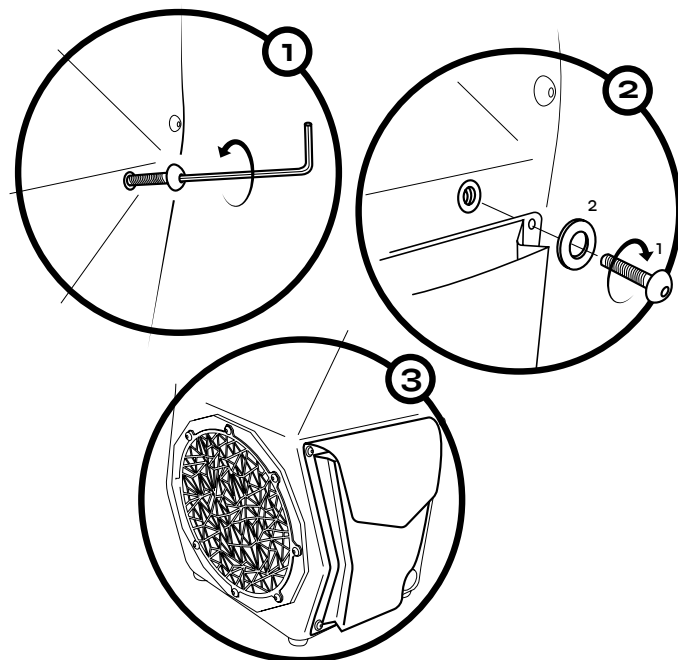

### REMARQUE :

Si l'un des composants semble endommagé, n'essayez pas de l'utiliser. Contactez immédiatement le service client de PEOPEO.

## INSTRUCTIONS IMPORTANTES RELATIVES A LA SÉCURITÉ

Consultez attentivement cette notice d'utilisation et conservez-la pour toute référence future.



### AVERTISSEMENTS :

- L'aspect esthétique de l'enceinte est unique, il résulte d'une technologie et de techniques de fabrication spécifiques.
- Ce produit est weatherproof mais non waterproof !! Il répond à la norme d'étanchéité IP44
- L'utilisateur ne doit en aucun cas mettre l'appareil dans l'eau.
- Afin de limiter les risques de dysfonctionnement n'exposez jamais trop longtemps et sans protection ce produit à la pluie.
- Comme avec tout produit électronique, veillez à ne pas renverser de liquide sur cet appareil.
- Ne pas laisser l'appareil dehors sans abris pendant plusieurs jours.
- Ne pas nettoyer l'appareil à l'eau.
- Ne placez jamais d'objets enflammés, tels que des bougies allumées, sur l'appareil.
- N'utilisez pas un autre chargeur de batterie que celui qui a été fourni avec votre appareil.
- Ne pas brancher un même câble mini-jack dans la prise AUX-IN et AUX-OUT en même temps.
- L'appareil doit être rangé et tenu hors de la portée des bébés et des enfants de moins de 6 ans.
- L'enceinte ne doit pas être utilisée à un volume sonore trop élevé en présence d'enfants en bas âge.
- Ne prolongez pas la charge d'une batterie pendant de longues périodes sans utilisation.
- En cas de stockage prolongé, il est fortement conseillé de stocker l'enceinte avec la batterie pleinement chargée
- Les batteries offrent une meilleure autonomie lorsqu'elles sont utilisées à température ambiante normale (entre 5 °C et 20 °C).
- L'utilisateur ne peut pas réparer ou remplacer tout composant de l'enceinte fourni avec le système. Il est nécessaire de contacter le service client PEOPEO pour tout problème.
- Ne pas ouvrir l'enceinte.

## INSTRUCTIONS IMPORTANTES RELATIVES A LA SÉCURITÉ



**ATTENTION** : toute modification non autorisée peut compromettre votre sécurité, le respect des réglementations et le bon fonctionnement de l'appareil, et en invalidera la garantie.



**AVERTISSEMENT** : ce produit contient des composants magnétiques. Contactez votre médecin pour toute question relative à l'effet de ces composants sur le fonctionnement d'un appareil médical implanté.

1. Lisez attentivement ces instructions.
2. Conservez ces instructions.
3. Respectez tous les avertissements.
4. Suivez toutes les instructions.
5. Utilisez uniquement un chiffon sec pour le nettoyage.
6. Ne bloquez jamais les orifices d'aération.
7. Suivez les instructions du fabricant pour l'installation.
8. N'installez pas cet appareil à proximité d'une quelconque source de chaleur.
9. Utilisez uniquement les accessoires spécifiés par le fabricant.
10. Débranchez cet appareil pendant les orages ou au cours des longues périodes de non utilisation.
11. Confiez toute réparation à l'entreprise PEOPEO. Une réparation est nécessaire lorsque l'appareil a été endommagé de quelque façon que ce soit.

Toute modification non autorisée expressément par PEOPEO est susceptible d'annuler le droit de l'utilisateur à mettre en œuvre cet appareil.



Traitement des appareils électriques et électroniques chez les particuliers.



PEOPEO déclare que ce produit est conforme aux critères essentiels et autres dispositions des directives européennes applicables. Il répond aux exigences d'inflammabilité UL 94 V.

La batterie Lithium-Ion utilisée, répond aux normes Safety IEC 62133 (2012) et UN 38.3.

## CONSEILS DE POSITIONNEMENT

Placez l'enceinte sur sa base. Le non-respect de cette consigne risque d'endommager l'enceinte et de nuire à la qualité du son.



### ATTENTION :

L'enceinte **VOODOO+ Pro** est une enceinte d'un certain poids et volume. Il est impératif de ne pas la poser sur un socle bancal et/ou fragile. L'enceinte **VOODOO+ Pro** doit uniquement être transportée via sa hanse ou ses bretelles.

### CONSEIL :

Le rendu sonore de l'enceinte **VOODOO+ Pro** est encore plus qualitatif lorsque celle-ci est posée à même le sol.

Pour éviter les interférences sans fil :

- Éloignez tout autre équipement sans fil de l'enceinte.
- Ne placez pas l'enceinte et votre appareil mobile sur une étagère métallique et éloignez-les de tout appareil audio/vidéo et source de chaleur directe.

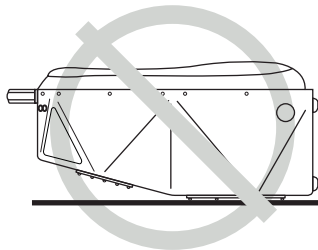
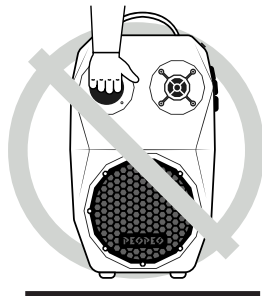
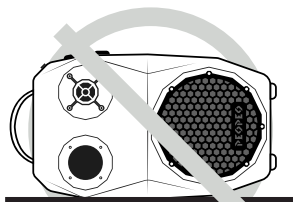

## CONSEILS DE TRANSPORT



### TRANSPORT DANS L'AVION

Le transport de l'enceinte **VOODOO+ Pro** est soumis à certaines réglementations :

- La mise en marche involontaire des appareils placés dans les bagages enregistrés doit être rendue impossible. Veillez à ce que votre appareil soit complètement déchargé.
- Les appareils électroniques portables entre 100 WH et 160 WH peuvent être transportées en cabine et en soute sous accord préalable de la compagnie.



### ATTENTION :

Chaque compagnie aérienne a ses spécificités. Il est important de vous rapprocher de votre agence de voyage ou de la compagnie en question afin de connaître toutes les réglementations.

### AUTRES MOYENS DE TRANSPORT



### ATTENTION :

L'appareil peut être transporté sur le dos à condition que vous ne mettiez pas votre sécurité et votre santé en danger.

Il est fortement déconseillé de transporter votre appareil sur le dos lors d'un déplacement en moto, scooter ou encore à ski/snowboard.

PEOPEO n'est en aucun cas responsable de toute blessure liée au transport de l'enceinte **VOODOO+ Pro**.

## ENTRETIEN

### RÉSOLUTION DES PROBLÈMES

PROBLÈMES	MESURE CORRECTIVE
Pas d'alimentation (secteur).	<ul style="list-style-type: none"><li>▪ Sécurisez le cordon d'alimentation aux deux extrémités.</li><li>▪ Branchez le cordon secteur à une prise électrique sous tension.</li><li>▪ Utilisez l'adaptateur secteur fourni avec votre enceinte.</li></ul>
Pas d'alimentation (batterie).	Il est possible que la batterie soit déchargée. Branchez le cordon secteur à une prise électrique sous tension.
L'enceinte ne se connecte pas à l'appareil mobile.	<ul style="list-style-type: none"><li>▪ Sur votre appareil mobile : - Désactivez et réactivez la fonction Bluetooth. - Supprimez l'enceinte du menu Bluetooth. Renouvelez le jumelage.</li><li>▪ Rapprochez l'appareil mobile de l'enceinte et éloignez-le des sources d'interférences ou des obstructions.</li><li>▪ Jumelez un autre périphérique mobile.</li></ul>
Absence de son en connexion Bluetooth.	<ul style="list-style-type: none"><li>▪ Mettez l'enceinte sous tension.</li><li>▪ Augmentez le volume de l'enceinte, de votre appareil mobile et de la source musicale.</li><li>▪ Appuyez sur AUX et assurez-vous d'utiliser le bon appareil.</li><li>▪ Rapprochez l'appareil mobile de l'enceinte et éloignez-le des sources d'interférences ou des obstructions.</li><li>▪ Essayez avec une autre source musicale.</li><li>▪ Jumelez un autre périphérique mobile.</li><li>▪ Sur votre appareil mobile : - Désactivez et réactivez la fonction Bluetooth.</li><li>▪ Supprimez l'enceinte du menu Bluetooth. Renouvelez le jumelage.</li><li>▪ Vérifiez que votre appareil mobile est compatible.</li></ul>

## ENTRETIEN

### RÉSOLUTION DES PROBLÈMES

Son de qualité médiocre provenant de votre appareil mobile.	<ul style="list-style-type: none"><li>▪ Essayez avec une autre source musicale.</li><li>▪ Jumelez un autre périphérique mobile.</li><li>▪ Déconnectez le deuxième appareil.</li><li>▪ Rapprochez l'appareil mobile de l'enceinte et éloignez-le des sources d'interférences ou des obstructions.</li></ul>
Absence de son en connexion filaire.	<ul style="list-style-type: none"><li>▪ Mettez l'appareil auxiliaire sous tension et démarrez la lecture.</li><li>▪ Branchez correctement le câble de 3,5 mm au connecteur AUX de l'enceinte et à l'appareil auxiliaire.</li><li>▪ Augmentez le volume sur l'enceinte et sur l'appareil auxiliaire.</li><li>▪ Utilisez un autre câble AUX.</li><li>▪ Raccordez un autre appareil auxiliaire.</li></ul>
Absence de son en connexion filaire et Bluetooth.	<ul style="list-style-type: none"><li>▪ Éteignez et rallumez une fois l'enceinte avec un intervalle de 2 secondes</li><li>▪ Connectez-vous en filaire ou Bluetooth pour vérifier si le son fonctionne.</li></ul> <p>&gt;&gt; Attention : Ne pas répéter cette opération plusieurs fois dans un laps de temps court, sous peine d'endommager les éléments électroniques et acoustiques.</p>
Bruit inhabituel.	<p>Essayez avec une autre source musicale.</p> <ul style="list-style-type: none"><li>▪ Jumelez un autre périphérique mobile.</li><li>▪ Déconnectez le deuxième appareil.</li><li>▪ Rapprochez l'appareil mobile de l'enceinte et éloignez-le des sources d'interférences ou des obstructions.</li><li>▪ Vérifiez que les vis de l'appareil sont correctement serrées.</li></ul>



## ENTRETIEN

---



### NETTOYAGE

- Vous pouvez nettoyer la surface du système avec un chiffon doux et sec.
- N'utilisez pas d'aérosols à proximité du système. N'utilisez pas de solvants, de produits chimiques, ni de liquides de nettoyage contenant de l'alcool, de l'ammoniac ou des substances abrasives.
- Veillez à ce qu'aucun liquide ne pénètre dans les ouvertures.
- Ne pas essayer de démonter des éléments de l'enceinte pour les nettoyer.
- Pour l'entretien des bretelles celles-ci doivent être décrochées de l'enceinte puis nettoyées à l'eau froide à l'aide d'une éponge propre.

## GARANTIE LIMITÉE

---

Votre système est couvert par une garantie limitée.

### Contenu de la garantie commerciale :

PEOPEO garantit gratuitement votre produit contre toute panne, tout défaut (notamment défaut de matériau et de fabrication) et tout dysfonctionnement constructeur de votre produit.

Cette garantie s'applique uniquement à l'acheteur initial ou à la personne recevant le produit en cadeau et ne peut être étendue à aucun autre bénéficiaire ultérieur.

En cas de panne, défaut ou dysfonctionnement constructeur apparaissant sur votre produit pendant la durée de la garantie, PEOPEO, après une expertise produit en interne, s'engage de manière automatique et sans aucun frais pour le client à (au choix de PEOPEO) :

1/ réparer le produit

2/ remplacer le produit

3/ rembourser le prix d'achat du produit en échange du retour de produit.

### Durée de la garantie commerciale :

La garantie est valable uniquement sur l'enceinte **VOODOO+ Pro** pendant une période de trois (3) ans à compter de la date de livraison.

Modalités et délais de mise en oeuvre de la garantie commerciale :

Le client doit exprèsment contacter le service client de PEOPEO par mail [shop@peopeo.io](mailto:shop@peopeo.io) ou par téléphone +33(0)7 67 20 22 79.

Avant de fournir un service de garantie, PEOPEO peut demander de fournir une preuve d'achat y compris un reçu ou une facture. La garantie commerciale ne pourra s'appliquer si le numéro de série a été effacé du produit.

### Exclusion de garantie :

La garantie commerciale de PEOPEO ne couvre pas les dommages causés au produit qui résultent d'une usure normale d'utilisation du produit, d'une erreur de manipulation, d'une utilisation inappropriée du produit, d'un mauvais entretien du produit, d'une casse accidentelle, d'un non-respect des consignes présentes dans ce document.

Toute intervention non-autorisée sur le produit par le client, le démontage, la modification, la personnalisation ou une réparation effectuée par une autre personne que PEOPEO annulent la garantie commerciale.

# GARANTIE LIMITÉE

---

## Droits de garantie légaux :

Vous disposez des droits légaux suivants :

Article R. 211-4 du code de la consommation français :

Dans les contrats conclus entre des professionnels, d'une part, et, d'autre part, des non-professionnels ou des consommateurs, le professionnel ne peut garantir contractuellement la chose à livrer ou le service à rendre sans mentionner clairement que s'applique, en tout état de cause, la garantie légale qui oblige le vendeur professionnel à garantir l'acheteur contre toutes les conséquences des défauts ou vices cachés de la chose vendue ou du service rendu.

Article L. 217-4 du code de la consommation français :

Le vendeur livre un bien conforme au contrat et répond des défauts de conformité existant lors de la délivrance. Il répond également des défauts de conformité résultant de l'emballage, des instructions de montage ou de l'installation lorsque celle-ci a été mise à sa charge par le contrat ou a été réalisée sous sa responsabilité.

Article L. 217-5 du code de la consommation français :

Le bien est conforme au contrat :

1° S'il est propre à l'usage habituellement attendu d'un bien semblable et, le cas échéant :

- s'il correspond à la description donnée par le vendeur et possède les qualités que celui-ci a présentées à l'acheteur sous forme d'échantillon ou de modèle ;
- s'il présente les qualités qu'un acheteur peut légitimement attendre eu égard aux déclarations publiques faites par le vendeur, par le producteur ou par son représentant, notamment dans la publicité ou l'étiquetage ;

2° Ou s'il présente les caractéristiques définies d'un commun accord par les parties ou est propre à tout usage spécial recherché par l'acheteur, porté à la connaissance du vendeur et que ce dernier a accepté.

Article L. 217-12 du code de la consommation français :

L'action résultant du défaut de conformité se prescrit par deux ans à compter de la délivrance du bien.

# GARANTIE LIMITÉE

---

Article 1641 du code civil français :

Le vendeur est tenu de la garantie à raison des défauts cachés de la chose vendue qui la rendent impropre à l'usage auquel on la destine, ou qui diminuent tellement cet usage que l'acheteur ne l'aurait pas acquise, ou n'en aurait donné qu'un moindre prix, s'il les avait connus.

Article 1648 §1 du code civil français :

L'action résultant des vices rédhibitoires doit être intentée par l'acquéreur dans un délai de deux ans à compter de la découverte du vice.

# RENSEIGNEMENTS À NOTER ET À CONSERVER

---

Le modèle et le numéro de série sont indiqués en dessous de l'enceinte.

Numéro de série : \_\_\_\_\_

Modèle : enceinte **VOODOO+ Pro**

Date d'achat : \_\_\_\_\_

Nous vous conseillons de conserver votre reçu avec ce manuel d'utilisation.

## SERVICE CLIENT

---

Pour toute aide ou question, contactez l'assistance professionnelle de PEOPEO :

- par mail [shop@peopeo.io](mailto:shop@peopeo.io)
- par téléphone **+33(0)7 67 20 22 79**

Notice mise à jour le 12/01/2022